

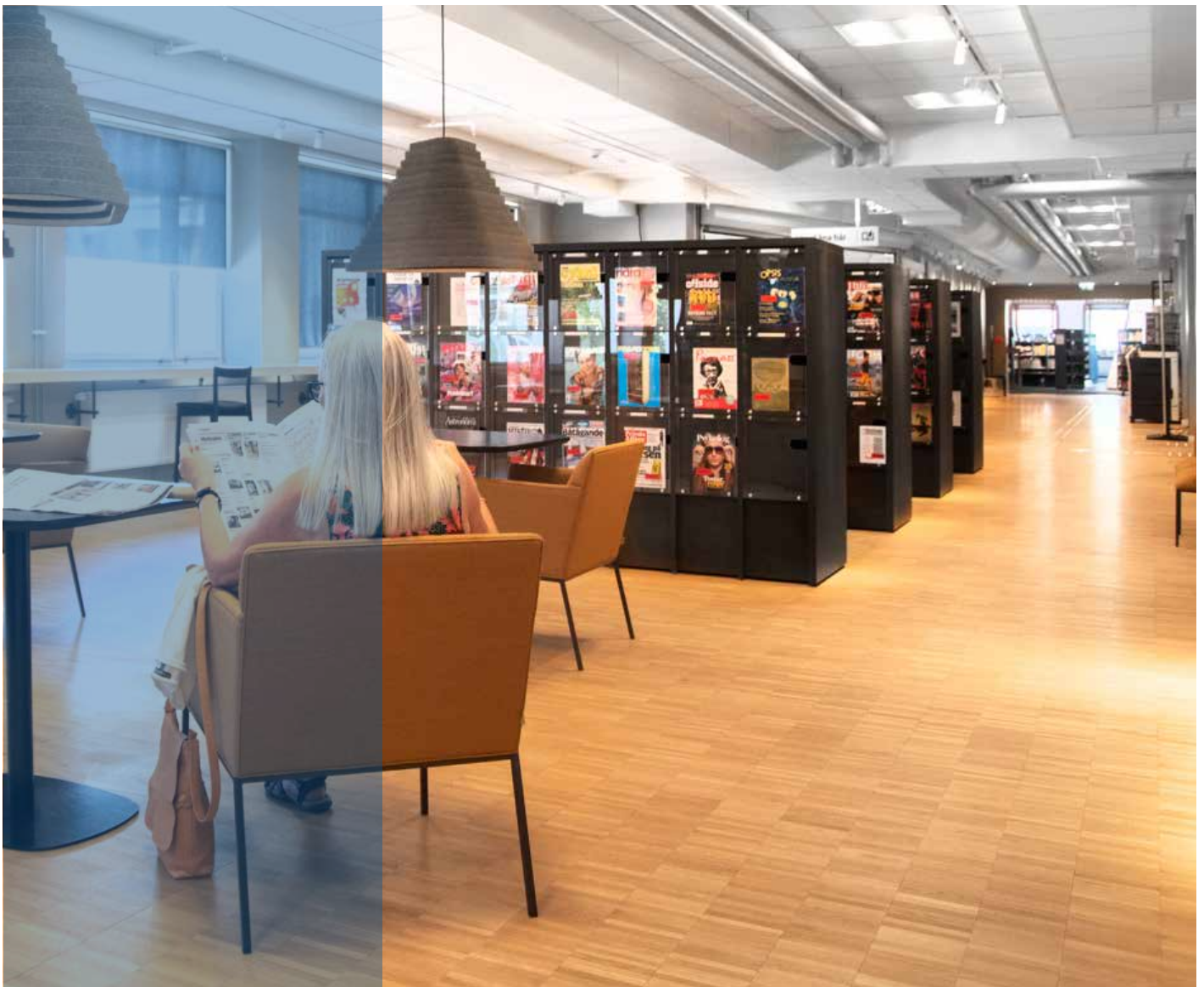

ORDRUP & SINGLES

01.01.2024



ORDRUP & SINGLES

Tidsskriftsreolsystemet bliver mere og mere populært, ikke kun i biblioteker, men også i forskellige offentlige områder, hvor der er behov for, at tidsskrifter bliver udstillet og opbevaret på en god måde. Med vores to forskellige systemer kan du organisere dine tidsskrifter på en måde, så de er nemme at finde og på samme tid opbevare ældre versioner af tidsskrifter.

Disse elegante og strømlinet reoler passer perfekt sammen med adskillige af vores hovedprodukter; Lingo, Box og 60/30 stålreol med London gavl og tophylder. Brug tidsskriftsreolen som et møbel for sig selv eller som en rundeler for at skabe den helt rigtige atmosfære.



TEKNISKE SPECIFIKATIONER..... 5

DESIGNMULIGHEDER 6

KONFIGURATIONER

ORDRUP 8

Enkelt-sidede konfigurationer i malet / finér 10

Dobbelt-sidede konfigurationer i malet / finér..... 11

ORDRUP TÅRN 12

Konfigurationer i malet 14

Konfigurationer i finér..... 15

SINGLES 16

Enkelt-sidede konfigurationer i malet / finér 18

Dobbelt-sidede konfigurationer i malet / finér..... 19



TEKNISKE SPECIFIKATIONER

TRÆKOMPONENTER

VÆGTFYLDE

Spånplade har en vægtylde på 600-700 kg/m³

Møbelplade har en vægtylde på 602 m³ (+/- 2 %)

MDF har en vægtylde på 700 kg/m³ (+/- 5-7 %)

FINEREDE TRÆKOMPONENTER

er hovedsagligt lakeret med UV-lak. Se Designmuligheder for finerspecifikationer.

FINEREDE GAVLE

er lavet af 22 mm spånplade og er finéret med 0,6 mm træfinér. Alle kanterne på gavlene er forsynet med 2 mm finéret kantbånd. Gavlene har to huller i bunden til justerbare fødder.

FINEREDE BAGVÆGGE

er lavet af 16 mm spånplade og er finéret med 0,6 mm træfinér. De horisontale kanter er forsynet med 2 mm finéret kantbånd. De vertikale kanter har ikke en massiv kantiste, da de ikke er synlige efter montering af bagvæg.

FINEREDE HYLDER

er lavet af 22 mm møbelplade og er finéret med 0,6 mm træfinér. For- og bagkanterne er forsynet med 2 mm finéret kantbånd.

FINEREDE SOKLER

er lavet af 19 mm spånplade og er finéret med 0,6 mm træfinér fortil. Den øverste kant er forsynet med 2 mm finéret kantbånd.

MALEDE TRÆKOMPONENTER

er lavet af MDF (medium density fibre board), der er malet med syrelak. Standard komponenter har glos 20 - 30. Se Designmuligheder for farvespecifikationer.

MALEDE GAVLE

er lavet af 22 mm MDF. Gavlene har en træbaseret kant på underkanten for mere styrke og har to huller i bunden til justerbare fødder.

MALEDE BAGVÆGGE

er lavet af 16 mm MDF og malet på begge sider og alle kanter.

MALEDE HYLDER

er lavet af 22 mm møbelplade med 3 mm MDF.

MALEDE SOKLER

er lavet af 19 mm MDF.

DESIGNMULIGHEDER

TRÆKOMPONENTER - MALEDE

A PRISGRUPPE - BASIS PRIS

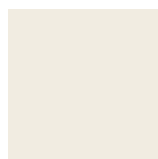

A01
Pure white
RAL 9010
Glans 20-30



A02
Oyster white
RAL 1013
Glans 20-30

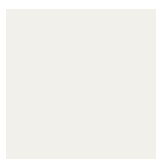

A03
Traffic white
RAL 9016
Glans 20-30



A04
Traffic yellow
RAL 1023
Glans 20-30



A05
Sun yellow
RAL 1037
Glans 20-30



A06
Signal orange
RAL 2010
Glans 20-30



A07
Pearl orange
RAL 2013
Glans 20-30



A08
Flame red
RAL 3000
Glans 20-30



A09
Ruby red
RAL 3003
Glans 20-30



A21
Reseda green
RAL 6011
Glans 20-30



A22
Moss green
RAL 6005
Glans 20-30



A26
Fir green
RAL 6009
Glans 20-30



A10
Pigeon blue
RAL 5014
Glans 20-30



A11
Ocean blue
RAL 5020
Glans 20-30



A12
Steel blue
RAL 5011
Glans 20-30

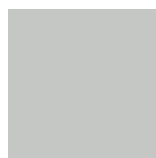

A13
Light grey
RAL 7035
Glans 20-30



A14
White aluminium
RAL 9006
Glans 20-30



A31
Grey aluminium
RAL 9007
Glans 20-30



A15
Dusty grey
RAL 7037
Glans 20-30



A16
Traffic grey
RAL 7043
Glans 20-30



A17
Basalt grey
RAL 7012
Glans 20-30



A18
Slate grey
RAL 7015
Glans 20-30



A19
Anthracite grey
RAL 7016
Glans 20-30



A25
Jet black
RAL 9005
Glans 20-30

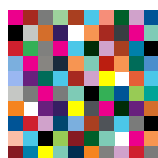

Any RAL/NCS colour
Glans 20-30

Bemærk:

- Ovenstående udvalg af farver passer til vores stålfarver. Bemærk at man kan bestille alle RAL/NCS colour uden tillæg.
- Et tillægsgebyr må forventes på farver med et "metallisk" look eller anden overflade tekstur, kontakt venligst kundeservice.

DESIGNMULIGHEDER

TRÆKOMPONENTER - FINER

A PRISGRUPPE - BASIS PRIS



55
Let dampet bøg



66
Eg



67
Ahorn



68
Ask



69
Birk

Bemærk:

- Finéringen kan også blive bejdset mod et tillægsgebyr, kontakt venligst kundeservice. Prøver vil blive fremsendt til godkendelse.



Sundby Bibliotek, Danmark
Ordrup display - opbevaring og display

ORDRUP DISPLAY

Ordrup Display er en kombination af en displayreol og en tidsskriftsreol med træpaneler og skabsdøre med akryldisplay. Gavlene har en lige forkant. Bemærk soklens højde er forskellig for alle tre reolhøjder.

Bag skabsdørene med akryldisplay er der rum med mulighed for A4 vertikale opbevaringsbokse for ældre tidsskriftsversioner.

HØJDE

Ordrup Display findes i 3 højder;
152, 182 and 212 cm.

Højden inkluderer justerbare stillesko (maks. 2 cm).

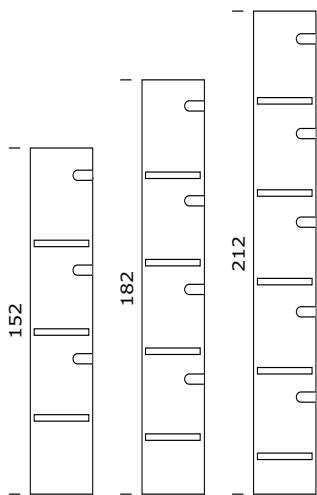

BREDDE

Reolen er tilgængelige som start og efterfølgende fag. Et startfag har to ydre gavle, mens et efterfølgende fag har en mellemgavl.

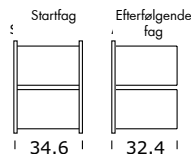

INVENDIG RUM

Det invendige rum har følgende mål:

Højde: 33,5 cm

Bredde: 30,2 cm

Dybde: 30,0 cm

DYBDE

Gavlene findes i 2 dybder;

36 cm for enkelt-sidede 30 cm dybe hylder

69 cm for dobbelt-sidede 30 cm dybe hylder

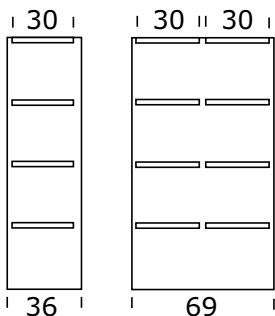

AKRYLFRONT

Akrylfronten kan maksimum opbevare blade op til følgende størrelse:

Højde: 32,5 cm

Bredde: 27,2 cm

Dybde: 0,7 cm



ORDRUP DISPLAY

ENKELTSIDEDE - FINÉR & MALET

Komplet reolsystem med gavle, bagvæg, sokkel, døre med akryldisplay og anslagsdupper, hylder, tophylde og fittings.

Højde 152 cm (3 døre med akryldisplay og 3 opbevaringshylder + tophylde)

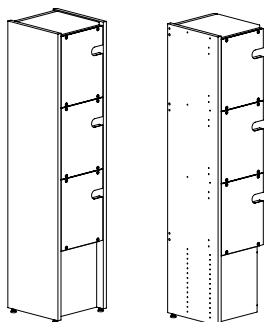

Fag	Type	Varenr.
Start	Malet	BB78800531
Start	Finér	BB78820531ZZZZZ1
Efterfølgende	Malet	BB78801531
Efterfølgende	Finér	BB78821531ZZZZZ1

Højde 182 cm (4 døre med akryldisplay og 4 opbevaringshylder + tophylde)

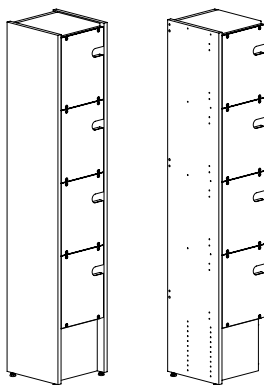

Fag	Type	Varenr.
Start	Malet	BB78800831
Start	Finér	BB78820831ZZZZZ1
Efterfølgende	Malet	BB78801831
Efterfølgende	Finér	BB78821831ZZZZZ1

Højde 212 cm (5 døre med akryldisplay og 5 opbevaringshylder + tophylde)

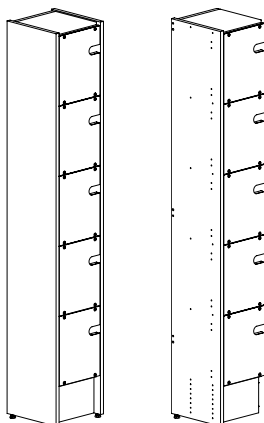

Fag	Type	Varenr.
Start	Malet	BB78800131
Start	Finér	BB78820131ZZZZZ1
Efterfølgende	Malet	BB78801131
Efterfølgende	Finér	BB78821131ZZZZZ1

ORDRUP DISPLAY

DOBBELTSIDEDE - FINÉR & MALET

Komplet reolsystem med gavle, bagvæg, sokkel, døre med akryldisplay og anslagsdupper, hylder, tophylde og fittings.

Højde 152 cm (3 døre med akryldisplay og 3 opbevaringshylder + tophylde på hver side)

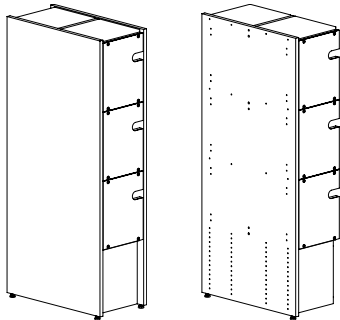

Fag	Type	Varenr.
Start	Malet	BB78800532
Start	Finér	BB78820532ZZZZZ1
Efterfølgende	Malet	BB78801532
Efterfølgende	Finér	BB78821532ZZZZZ1

Højde 182 cm (4 døre med akryldisplay og 4 opbevaringshylder + tophylde på hver side)

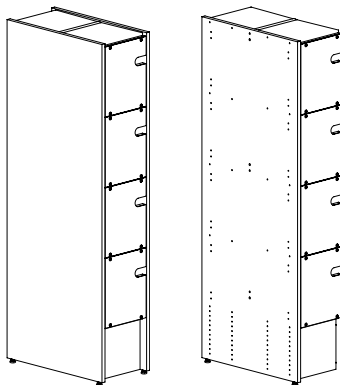

Fag	Type	Varenr.
Start	Malet	BB78800832
Start	Finér	BB78820832ZZZZZ1
Efterfølgende	Malet	BB78801832
Efterfølgende	Finér	BB78821832ZZZZZ1

Højde 212 cm (5 døre med akryldisplay og 5 opbevaringshylder + tophylde på hver side)

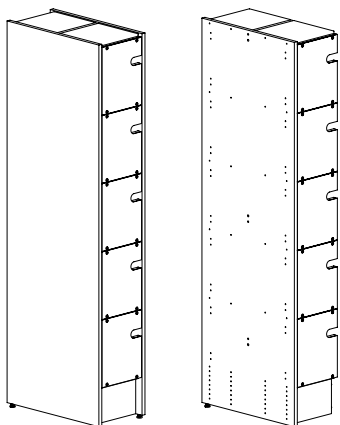

Fag	Type	Varenr.
Start	Malet	BB78800132
Start	Finér	BB78820132ZZZZZ1
Efterfølgende	Malet	BB78801132
Efterfølgende	Finér	BB78821132ZZZZZ1



Dokk1, Århus bibliotek, Danmark
Ordrup Tårn

ORDRUP TÅRN

De følgende sider vil vise basis konfigurationer af Ordrup Tårn.

Ordrup Tårn er en kombination af en displayreol og en tidsskriftsreol på hjul. Den er baseret på Lingo træpaneler og har skabsdøre med akryldisplay. Bag skabsdørene med akryldisplay er der rum med mulighed for A4 vertikale opbevaringsbokse for ældre tidsskriftsversioner. Gavlene har en 4 mm lige forkant af massivt træ. Toppladen kan bruges som display eller legeområde, afhængig af højden af møblelementet.

Konfigurationerne er udstyret med 8 hjul, så du kan flytte reolen til den ønskede placering. Gavlene er ideelle til grafik og skiltning, der kan fremhæve et tema, en klassifikation eller general information.

HØJDE

Ordrup Tårn findes i 4 højder (inkl. hjul Ø7,5 cm); 92 (105.2), 122 (135.2), 152 (165.2) og 182 (195.2) cm.

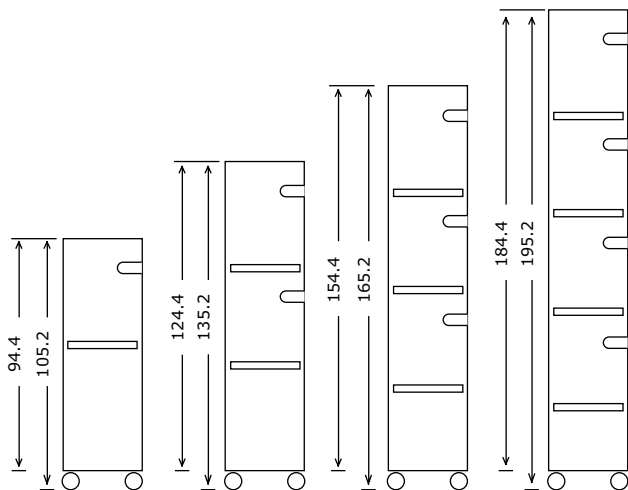

BREDDE

Ordrup Tårn findes i tre bredder; 1, 2 eller 3 kolonner. Den totale bredde af reolen afhænger af antal kolonner.

1 column

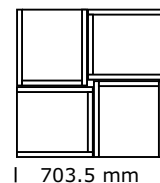

2 columns

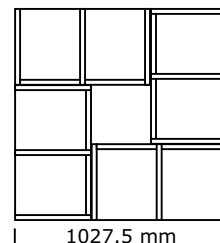

3 columns

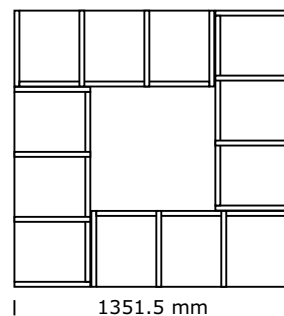

DYBDE

Ordrup Tårn er 36 cm dyb.

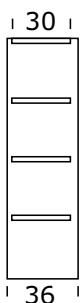

ORDRUP TÅRN

MALET

Komplet firkantet reol med gavle, bagvæg, top- og bundplade, døre med akryldisplay og anslagsdupper, hylder og fittings. Der er 8 hjul, hvoraf 2 er med bremser. Maksimum belastning er 600 kg.

Højde 92 - med 1 skab i højden

H105.2 cm med hjul.

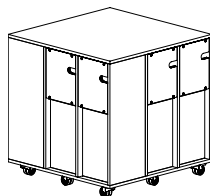

Type	Kolonner	Total bredde cm	Varenr.
Malet	1	703.5	BB78840715
Malet	2	1027.5	BB78840725
Malet	3	1351.5	BB78840735

Højde 122 - med 2 skabe i højden

H135.2 cm med hjul.

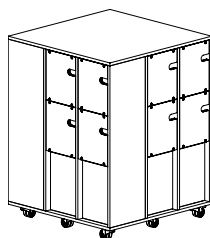

Type	Kolonner	Total bredde cm	Varenr.
Malet	1	703.5	BB78840215
Malet	2	1027.5	BB78840225
Malet	3	1351.5	BB78840235

Højde 152 - med 3 skabe i højden

H165.2 cm med hjul.

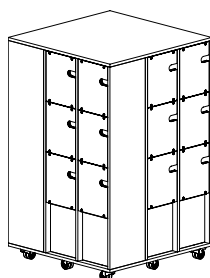

Type	Kolonner	Total bredde cm	Varenr.
Malet	1	703.5	BB78840515
Malet	2	1027.5	BB78840525
Malet	3	1351.5	BB78840535

Højde 182 - med 4 skabe i højden

H195.2 cm med hjul.

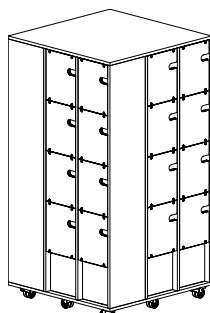

Type	Kolonner	Total bredde cm	Varenr.
Malet	-	-	
Malet	2	1027.5	BB78840825
Malet	3	1351.5	BB78840835

Komplet firkantet reol med gavle, bagvæg, top- og bundplade, døre med akryldisplay og anslagsdupper, hylder og fittings. Der er 8 hjul, hvoraf 2 er med bremser. Maksimum belastning er 600 kg.

Højde 92 - med 1 skab i højden

H105.2 cm med hjul.

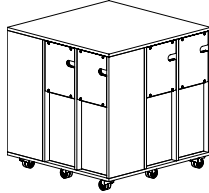

Type	Kolonner	Total bredde cm	Varenr.
Finér	1	703.5	BB78840711
Finér	2	1027.5	BB78840721
Finér	3	1351.5	BB78840731

Højde 122 - med 2 skabe i højden

H135.2 cm med hjul.

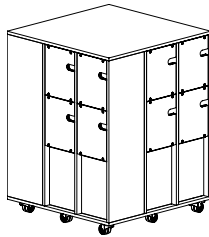

Type	Kolonner	Total bredde cm	Varenr.
Finér	1	703.5	BB78840211
Finér	2	1027.5	BB78840221
Finér	3	1351.5	BB78840231

Højde 152 - med 3 skabe i højden

H165.2 cm med hjul.

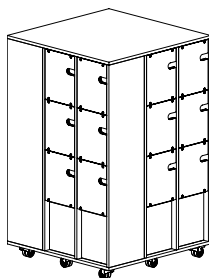

Type	Kolonner	Total bredde cm	Varenr.
Finér	1	703.5	BB78840511
Finér	2	1027.5	BB78840521
Finér	3	1351.5	BB78840531

Højde 182 - med 4 skabe i højden

H195.2 cm med hjul.

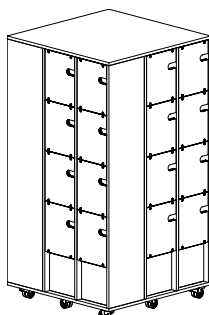

Type	Kolonner	Total bredde cm	Varenr.
Finér	-	703.5	BB78840821
Finér	2	1027.5	BB78840831
Finér	3	1351.5	BB78840831

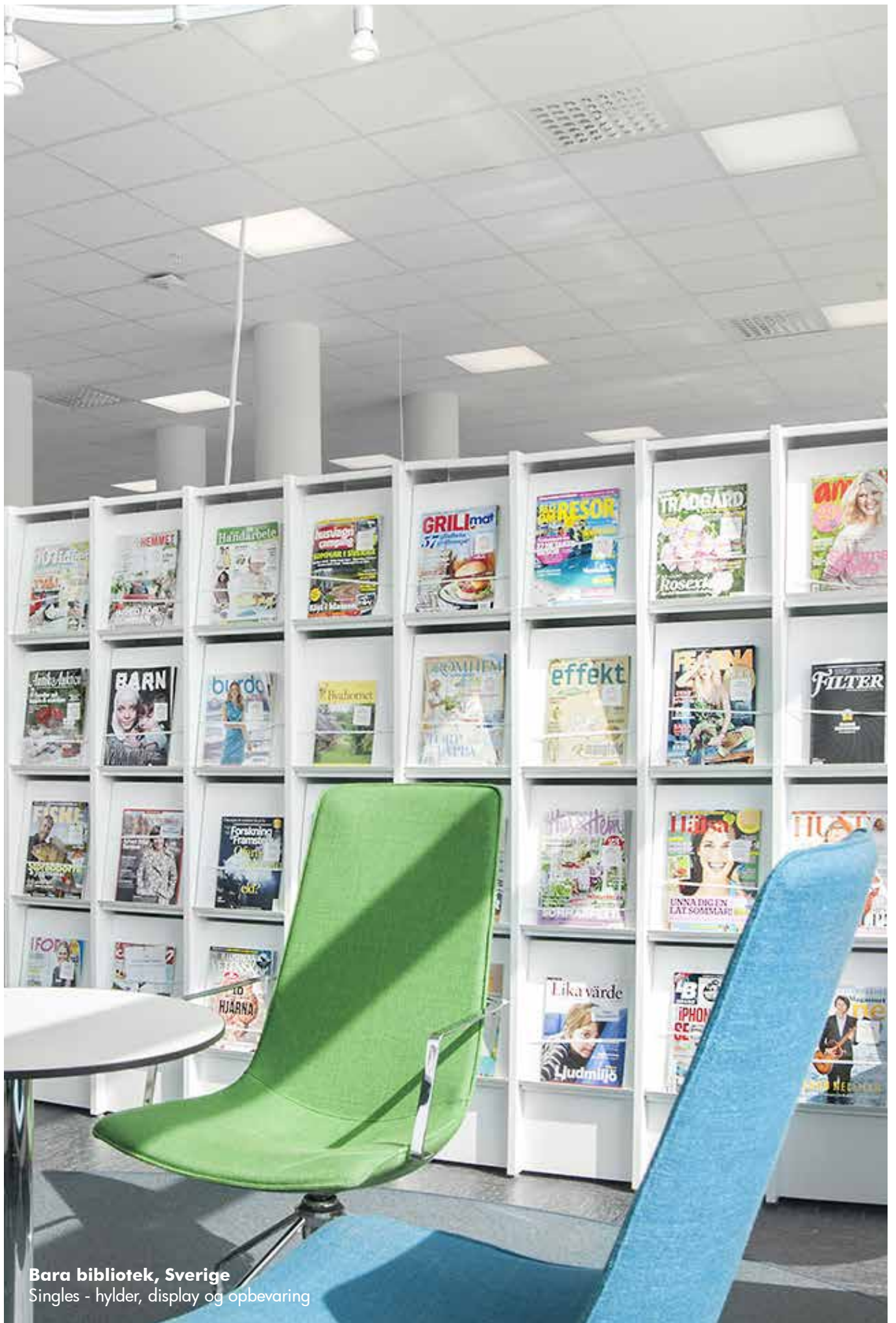

Bara bibliotek, Sverige
Singles - hylder, display og opbevaring

SINGLES

Singles tidsskriftsreol er en kombination af trægavle og stålhylder.

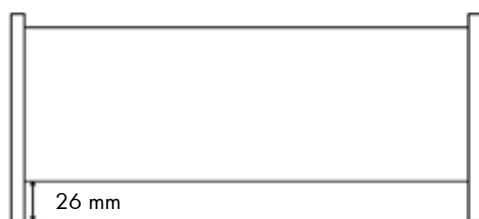

Gavlene findes med en 4 mm lige forkant af massivt træ. Soklen til højde 182 cm er 21 cm og soklen til højden 212 cm er 12 cm.

Bag ståldisplayhylden er der rum, der giver mulighed for opbevaring af ældre versioner af tidsskrifterne.

HØJDE

Singles tidsskriftsreol findes i 2 højder; 182 og 212 cm. Højde inkluderer justerbare fødder (maks. 2 cm).

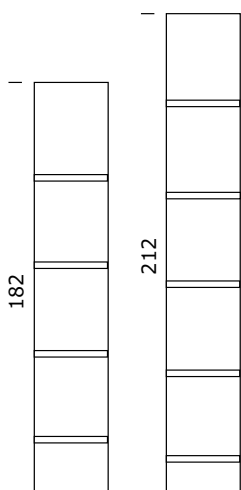

BREDDE

Fagene er tilgængelige som start og efterfølgende fag. Et startfag har to ydre gavle, mens et efterfølgende fag har en mellemgavl.

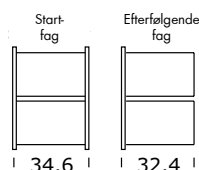

DYBDE

Gavlne findes i 2 dybder; 36 cm for enkeltsidede 30 cm dybe hylder og 69 cm for dobbeltsidede 30 cm dybe hylder

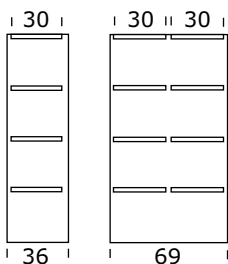

SINGLES

ENKELTSIDEDE - FINÉR & MALET

Komplet reolsystem med gavle, bagvæg, sokkel, hylder, tophylde og fittings. Hylderne er lavet af stål.

Højde 182 cm (4 vipbare skråhylder og 4 opbevaringshylder + tophylde)

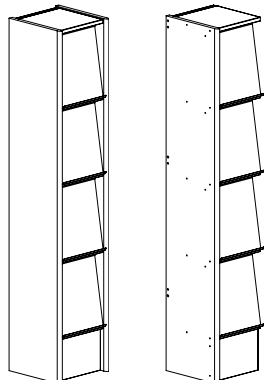
	Fag	Type	Varenr.
	Start	Malet	BB782208315ZZZZZZZ4
	Start	Finér	BB782208311ZZZZZZZ2
	Efterfølgende	Malet	BB782218315ZZZZZZZ4
	Efterfølgende	Finér	BB782218311ZZZZZZZ2

Højde 212 cm (5 vipbare skråhylder og 5 opbevaringshylder + tophylde)

	Fag	Type	Varenr.
	Start	Malet	BB782201315ZZZZZZZ4
	Start	Finér	BB782201311ZZZZZZZ2
	Efterfølgende	Malet	BB782211315ZZZZZZZ4
	Efterfølgende	Finér	BB782211311ZZZZZZZ2

SINGLES

DOBBELTSIDEDE - FINÉR & MALET

Komplet reolsystem med gavle, bagvæg, sokkel, hylder, tophylde og fittings. Hylterne er lavet af stål.

Højde 182 cm (4 vipbare skråhylder og 4 opbevaringshylder + tophylde på hver side)

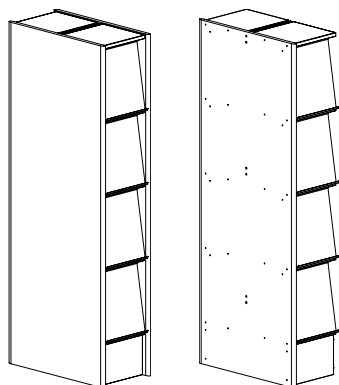
	Fag	Type	Varenr.
	Start	Malet	BB782208325ZZZZZZZ4
	Start	Finér	BB782208321ZZZZZZZ2
	Efterfølgende	Malet	BB782218325ZZZZZZZ4
	Efterfølgende	Finér	BB782218321ZZZZZZZ2

Højde 212 cm (5 vipbare skråhylder og 5 opbevaringshylder + tophylde på hver side)

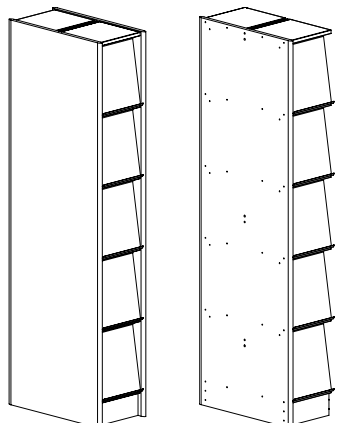
	Fag	Type	Varenr.
	Start	Malet	BB782201325ZZZZZZZ4
	Start	Finér	BB782201321ZZZZZZZ2
	Efterfølgende	Malet	BB782211325ZZZZZZZ4
	Efterfølgende	Finér	BB782211321ZZZZZZZ2



DANMARK

Lammhults Biblioteksdesign A/S
Dalbækvej 1
6670 Holsted

bci@bci.dk
www.bci.dk

FRANKRIG

BC Intérieur Sarl
6 allée Kepler
77420 Champs sur Marne

bci@bcinterieur.com
www.bcinterieur.com

BELGIEN

SBNL - Schulz Benelux BV
Appelweg 94 C
3221 Holsbeek

info@sbnl.be
www.sbnl.be

SVERIGE

Lammhults Biblioteksdesign AB
Odlarevägen 16
226 60 Lund

eurobib@eurobib.se
www.eurobib.se

TYSKLAND

Schulz Speyer Bibliothekstechnik AG
Hafenstraße 2
67346 Speyer

sales@schulzspeyer.de
www.schulzspeyer.de

STORBRITANNIEN

thedesignconcept Ltd.
The Old Bakery,
10 Greenless Road
Cambuslang Belgrave Street
Glasgow G72 8JJ

info@thedesignconcept.co.uk
www.thedesignconcept.co.uk

NORGE

BS Eurobib AS
Alf Bjerckes Vei 20
0582 Oslo

post@bseurobib.no
www.bseurobib.no